



スリムベゼル対応マグネット式MDR3

取付説明書

このたびは、本品をお買い上げいただきありがとうございました。
ご使用に当たっては、この取付説明書をご覧の上、正しくお取扱ください。

本品構成	付属品		
<p>フィルター</p> 	<p>マグネットストッパー 2個付</p>  <p>裏面のリケイフィルム が黄色です</p>	<p>アイアンストッパー 2個付</p>  <p>裏面のリケイフィルム が白色です</p>	<p>浮き防止ストッパー 2個付</p> 

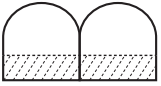
お取り付けの前に

お取り付けの前に画面やベゼル(枠)の汚れやホコリをきれいに拭いてください。
表裏の保護フィルムをはがしてください。光沢面、ノングレア面のどちらもお使いいただけます。

取付方法

フィルターに貼付したマグネットストッパーと上部ベゼル部に貼付したアイアンストッパーで取り付けします。

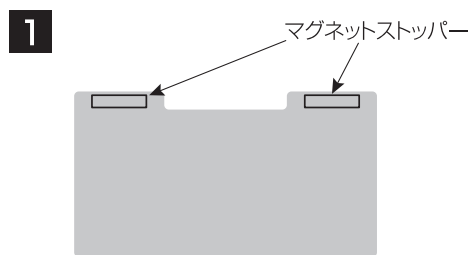

マグネットストッパーをフィルター裏面に上図のように貼付してください。

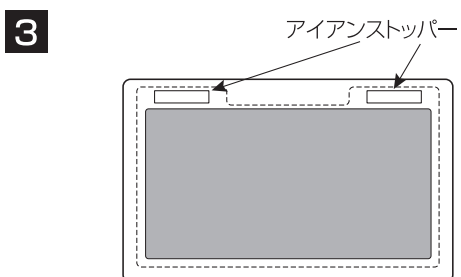
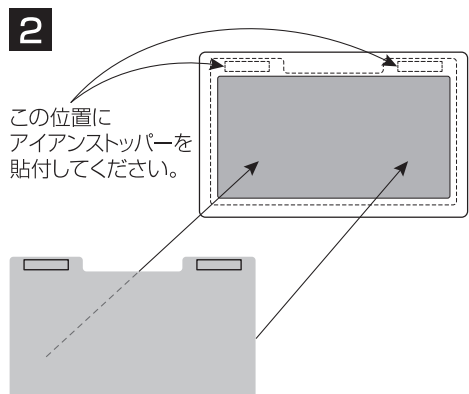

2で確認した上部ベゼル部にアイアンストッパーを貼付してください。アイアンストッパーの貼付位置がずれた時は貼り直してください。アイアンストッパー、マグネットストッパーは貼り直しが可能です。

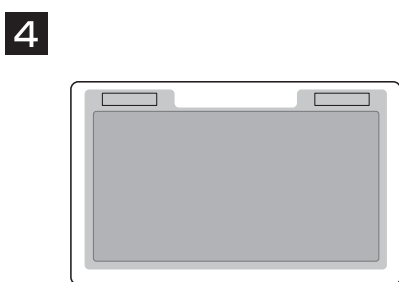

5 フィルターを装着したまま閉じる場合。

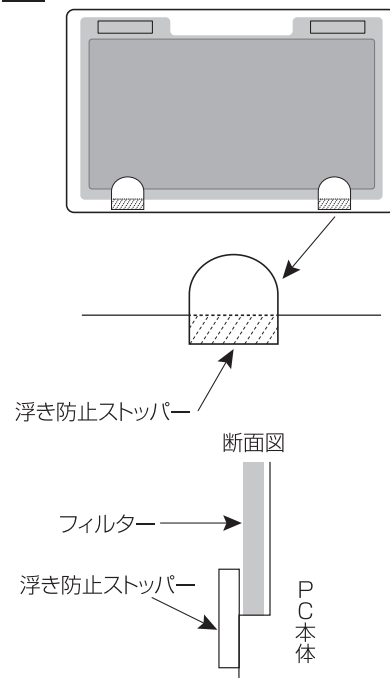

画面下部の左右に浮き防止ストッパーを貼付してください。

使用上のご注意

- 気温50℃以上になる場所での使用は避けてください。
- フィルムの表面を固いものでこすったり、力強く拭いたりすると、傷つくおそれがありますのでお取扱はていねいに。
- ※ 製品の仕様は改良のために予告なく変更する場合があります。

注意

- ・ フィルムの縁(断面部)で怪我などしないよう取り扱いにご注意ください。
- ・ クリーナーの液が肌に付いたり、眼に入った場合は、すぐに水で洗浄してください。



Since 1969
光興業株式会社

<http://www.hikaric.com>